



VERROCHIO

BAÑO / BATH

PLATOS DE DUCHA
shower tub

ABRIENDO NUEVOS CAMINOS / LAYING NEW WAYS



Stone





ANCHOS

LARGO / LONG

Tarifa stone

	80	90	100	110	120	130	140	150	160	170	180	190
CODIGO	PDS7080	PDS7090	PDS70100	PDS70110	PDS70120	PDS70130	PDS70140	PDS70150	PDS70160	PDS70170	PDS70180	PDS70190
70	222 €	243 €	269 €	287 €	305 €	324 €	338 €	359 €	370 €	407 €	428 €	459 €
CODIGO	PDS7580	PDS7590	PDS75100	PDS75110	PDS75120	PDS75130	PDS75140	PDS75150	PDS75160	PDS75170	PDS75180	PDS75190
75	233 €	256 €	281 €	301 €	323 €	344 €	350 €	379 €	389 €	433 €	445 €	482 €
CODIGO	PDS8080	PDS8090	PDS80100	PDS80110	PDS80120	PDS80130	PDS80140	PDS80150	PDS80160	PDS80170	PDS80180	PDS80190
80	255 €	270 €	301 €	318 €	340 €	364 €	388 €	414 €	441 €	463 €	485 €	519 €
CODIGO		PDS9090	PDS90100	PDS90110	PDS90120	PDS90130	PDS90140	PDS90150	PDS90160	PDS90170	PDS90180	PDS90190
90		305 €	324 €	352 €	378 €	411 €	445 €	472 €	499 €	529 €	562 €	599 €
CODIGO			PDS100100	PDS100110	PDS100120	PDS100130	PDS100140	PDS100150	PDS100160	PDS100170	PDS100180	PDS100190
100			364 €	384 €	415 €	459 €	495 €	517 €	540 €	592 €	645 €	699 €

- Medidas especiales, incremento inmediato superior.
- Carta Ral, incremento de un 10%.

Tarifa stone angular

80 x 80	250 €
90 x 90	305 €
100 x 100	364 €

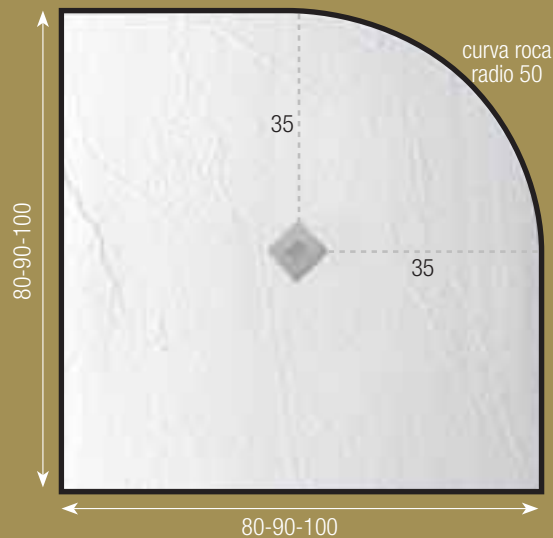

Acabados



Textura

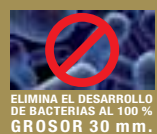
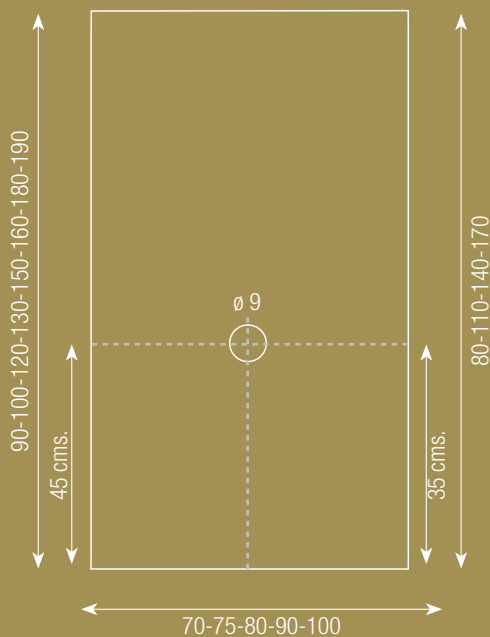

Pizzarra



Modelo Pizarra



Tarifa

		L A R G O / L O N G										
		80	90	100	110	120	130	140	150	160	170	180
A N C H O	CODIGO	PDS7080	PDP7090	PDP70100	PDP70110	PDP70120	PDP70130	PDP70140	PDP70150	PDP70160	PDP70170	PDP70180
	70	222 €	243 €	269 €	287 €	305 €	324 €	338 €	359 €	370 €	407 €	428 €
	CODIGO	PDP7580	PDP7590	PDP75100	PDP75110	PDP75120	PDP75130	PDP75140	PDP75150	PDP75160	PDP75170	PDP75180
	75	233 €	256 €	281 €	301 €	323 €	344 €	350 €	379 €	389 €	433 €	445 €
	CODIGO	PDP8080	PDP8090	PDP80100	PDP80110	PDP80120	PDP80130	PDP80140	PDP80150	PDP80160	PDP80170	PDP80180
	80	255 €	270 €	301 €	318 €	340 €	364 €	388 €	414 €	441 €	463 €	485 €
CODIGO		PDP9090	PDP90100	PDP90110	PDP90120	PDP90130	PDP90140	PDP90150	PDP90160	PDP90170	PDP90180	
90		305 €	324 €	352 €	378 €	411 €	445 €	472 €	499 €	529 €	562 €	
CODIGO			PDP100100	PDP100110	PDP100120	PDP100130	PDP100140	PDP100150	PDP100160	PDP100170	PDP100180	
100			364 €	384 €	415 €	459 €	495 €	517 €	540 €	592 €	645 €	

- Medidas especiales, incremento inmediato superior.
- Carta Ral, incremento de un 10%.

Acabados



Textura

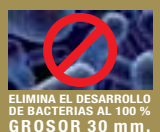
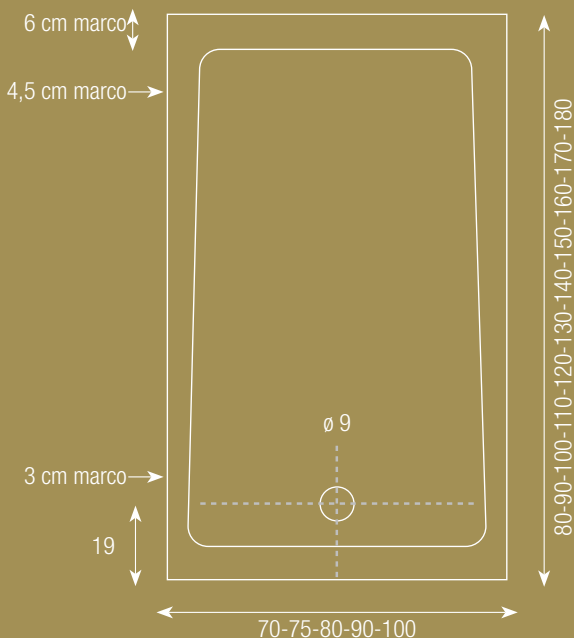

Lite



Modelo Lite



A N C H O E	CODIGO	L A R G O / L O N G											Tarifa
		80	90	100	110	120	130	140	150	160	170	180	
70	PDL7080	PDL7090	PDL70100	PDL70110	PDL70120	PDL70130	PDL70140	PDL70150	PDL70160	PDL70170	PDL70180	PDL70190	
	222 €	243 €	269 €	287 €	305 €	324 €	338 €	359 €	370 €	407 €	428 €	459	
	PDL8080	PDL8090	PDL80100	PDL80110	PDL80120	PDL80130	PDL80140	PDL80150	PDL80160	PDL80170	PDL80180	PDL80190	
80	255 €	270 €	301 €	318 €	340 €	364 €	388 €	414 €	441 €	463 €	485 €	519 €	
	PDL9090	PDL90100	PDL90110	PDL90120	PDL90130	PDL90140	PDL90150	PDL90160	PDL90170	PDL90180	PDL90190		
90	305 €	324 €	352 €	378 €	411 €	445 €	472 €	499 €	529 €	562 €	599 €		

- Medidas especiales, incremento inmediato superior.
- Carta Ral, incremento de un 10%.

Acabados



Textura

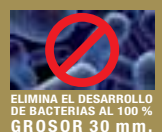
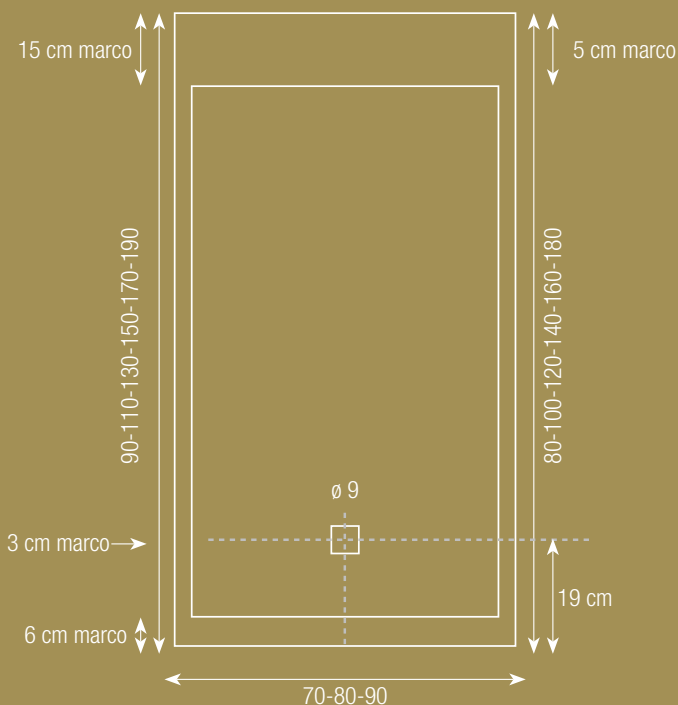

Soft





A N C H O E	CODIGO	L A R G O / L O N G											Tarifa
		80	90	100	110	120	130	140	150	160	170	180	
70	CODIGO	PDF7080	PDF7090	PDF70100	PDF70110	PDF70120	PDF70130	PDF70140	PDF70150	PDF70160	PDF70170	PDF70180	PDF70190
		222 €	243 €	269 €	287 €	305 €	324 €	338 €	359 €	370 €	407 €	428 €	459
	CODIGO	PDF8080	PDF8090	PDF80100	PDF80110	PDF80120	PDF80130	PDF80140	PDF80150	PDF80160	PDF80170	PDF80180	PDF80190
80		255 €	270 €	301 €	318 €	340 €	364 €	388 €	414 €	441 €	463 €	485 €	519 €
	CODIGO	PDF9080	PDF9090	PDF90100	PDF90110	PDF90120	PDF90130	PDF90140	PDF90150	PDF90160	PDF90170	PDF90180	PDF90190
90		305 €	324 €	352 €	378 €	411 €	445 €	472 €	499 €	529 €	562 €	599 €	

- Medidas especiales, incremento inmediato superior.
- Carta Ral, incremento de un 10%.

Acabados

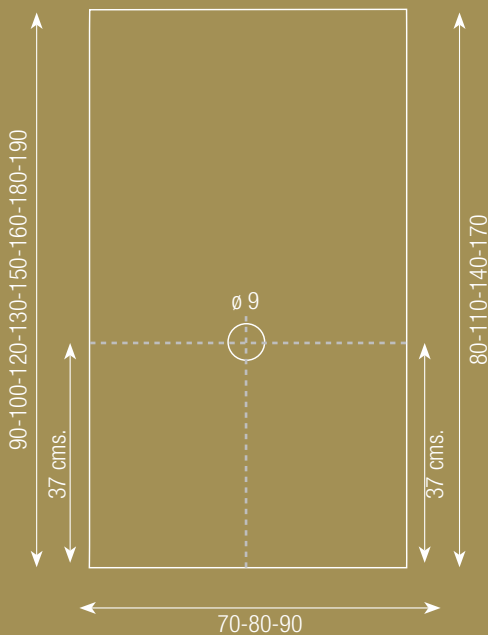

Textura

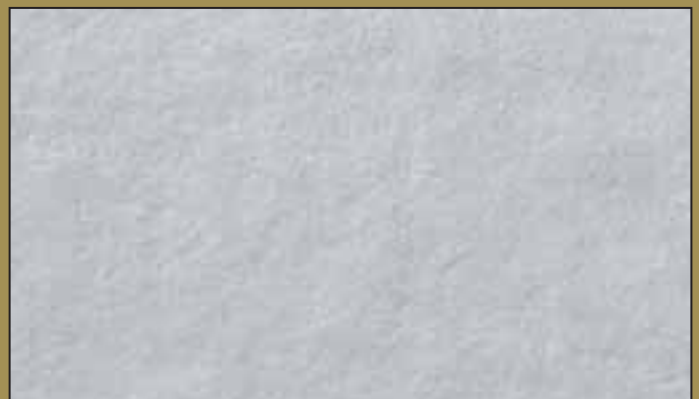

Skin





ANCHO WIDE	L A R G O / L O N G											Tarifa
		90	100	110	120	130	140	150	160	170	180	
70	CODIGO	PDK7090	PDK70100	PDK70110	PDK70120	PDK70130	PDK70140	PDK70150	PDK70160	PDK70170	PDK70180	PDK70190
		273 €	299 €	317 €	335 €	354 €	368 €	389 €	400 €	437 €	458 €	489 €
80	CODIGO	PDK8090	PDK80100	PDK80110	PDK80120	PDK80130	PDK80140	PDK80150	PDK80160	PDK80170	PDK80180	PDK80190
		300 €	331 €	348 €	370 €	394 €	418 €	444 €	471 €	493 €	515 €	549 €

INCREMENTO: Color de la carta RAL 10% - MEDIDAS ESPECIALES: Precio inmediato superior

Textura



Acabados

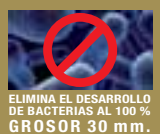
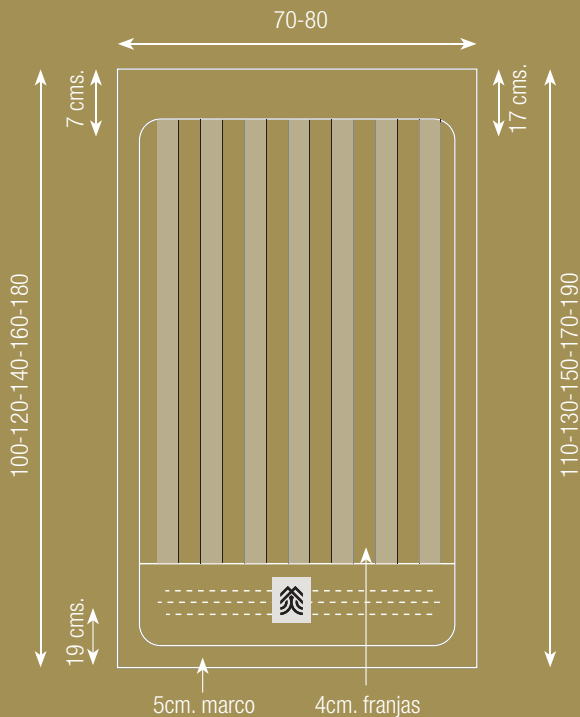

Accesorios

Válvulas y sifones

Válvula estándar: evacua 0,4 litros por segundo no cumple normativa anclaje con rosca



Modelo incluido.
Para pedidos Válvula suelta: 25€

Válvula viega: evacua 0,6 litros por segundo, cumple la normativa EN-274, anclaje con tres tornillos



Incremento: 40€

Características técnicas ESTÁNDAR



VIEGA

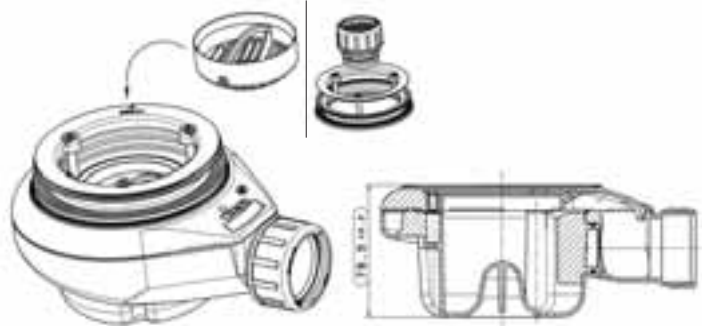

Accesorios

Rejilla



PVP: 12€

INCREMENTO REJILLA COLOR: 30€

Embelecedor



PVP: 8€

Kit de reparación



PVP: 15€

Medidas especiales

Tarifa plato especial

ANCHO WIDE											
	120	130	140	150	160	170	180	190	200	210	220
80									583 €	617 €	652 €
90									668 €	706 €	740 €
100									790 €	847 €	904 €
LARGO/ LONG	120	130	140	150	160	170	180	190	200	210	220
110	452 €	507 €	547 €	562 €	581 €	655 €	728 €	795 €	882 €	965 €	1040 €
120	489 €	533 €	569 €	600 €	652 €	704 €	756 €	888 €	968 €	1050 €	1130 €

Modelo Stone con textura pizarra



Dibujo técnico plato de ducha

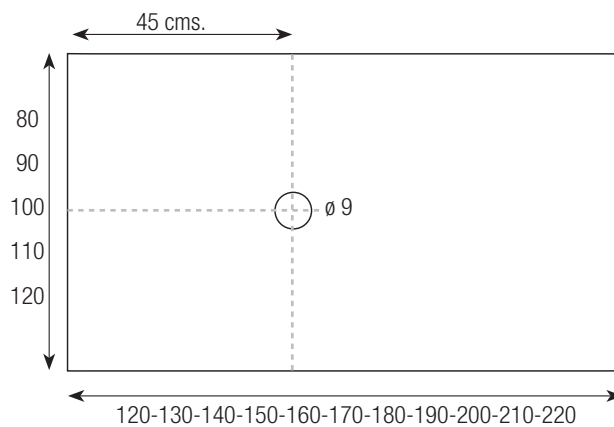

Paneles

Modelos: Stone, Pizarra, Liso texturizado

Medida máxima: 100 x 200 cms.

PVP: 0,025 €/cm.2
Pedido mínimo: 20 €



Características del producto

Los platos de ducha Verrochio están fabricados en resina poliuretánica con cargas minerales, con una capa fundida de Gel coat, sanitario transmitiendo sus propiedades de dureza, resistencia, impermeabilidad, antibacteriano al producto final.

Además de presentar un aspecto innovador, los platos de ducha aportan seguridad, gracias a sus características antideslizantes, testadas por laboratorios acreditados.

Todos nuestros productos poliméricos están fabricados a partir de un molde.

Todos nuestros platos tienen una pendiente entre el 3% y el 10%

El producto ha sido testado en un laboratorio autorizado para tal función, realizándose en el los siguientes ensayos con sus pertinentes resultados.

Los siguientes ensayos han sido realizados por AIDICO, instituto tecnológico líder para más información consultar www.aidico.es

1. Ensayos mecánicos:

Resistencia a la abrasión (Ensayo Taber) según UNE-EN ISO 5470-1

Pérdida de masa media = 31+-11mg

Adherencia según UNE-EN ISO 4624. Ensayo de adherencia por tracción.

Adhesión media: 8,86+-1,07N/mm²

Tipo de fallo: rotura cohesiva del soporte

Dureza A O D según EN ISO 868, determinación de la dureza del material:

Shore A: valor medio: 96,1+-1,3

Shore D: valor medio: 51,7+-1,6

2. Ensayos químicos

Determinación de la resistencia química del producto según UNE –EN ISO 10545-13

DISOLUCION LIMPIEZA	TIEMPO EXPOSICION, DIAS	RESULTADOS INSPECCION VISUAL DESPUES
Don Limpio Ph neutro	4	Sin efecto visible
Don Limpio Ph basico	4	Sin efecto visible
Lejia densa hogar perfumada	4	Ligero blanqueamiento
Ace	4	Ligero blanqueamiento
Amoniaco perfumado	4	Sin efecto visible
Viakal	4	Ligero blanqueamiento
Cillit bang	4	Sin efecto visible
KH-7 antical	4	Sin efecto visible
Vinagre de vino blanco	4	Sin efecto visible
Providona iodada	4	Sin efecto visible
Salfumant	4	Sin efecto visible
Agua oxigenada	4	Sin efecto visible
Disolvente de limpieza	2	Sin efecto visible
Alcohol de quemar	2	Sin efecto visible
Acetona	2	Sin efecto visible
Quita esmalte	4	Sin efecto visible

Determinación de la resistencia a las manchas según UNE-EN ISO 10545-14 AGENTE DE MANCHAS

TINTE PARA EL PELO

LACA DE UÑAS

BARRA DE LABIOS

BETADINE

VINO

AGENTES DE LIMPIEZA Y DISOLVENTES

Agua caliente a una temperatura de 55 grados +-5grados

Agente limpiador de débil actividad sin abrasivo

Agente limpiador de fuerte actividad con abrasivo

Ácido clorhídrico 3%

Hidróxido de potasio (200 g/l)

Acetona

AGENTE DE MANCHAS	RDO DE LA INSPECCION	AGENTE DE LIMPIEZA PARA ELIMINAR LA MANCHA
Tinte para el pelo	Mancha persistencia	-
Laca de uñas	Mancha eliminada	Acetona
Barra de Labios	Mancha eliminada	Limpiador jabonoso de débil
Betadine	Mancha eliminada	Acetona
Vino	Mancha persistente	-

Condiciones de Uso y mantenimiento

Para una limpieza rutinaria, es suficiente con enjuagar el plato con agua y asegurar una correcta ventilación del cuarto de baño.

Para una limpieza más minuciosa del mismo, se debe enjuagar el plato con agua y cualquier producto jabonoso especial para baño y limpiar con una esponja no abrasiva.

Para ello se puede consultar la tabla de resultados de productos de limpieza expuestos en la pagina anterior.

Guia de montaje

El pegado y sellado de los distintos elementos se realizara utilizando productos tipo SICAFLEX, producto el cual no requiere mezclado, se venden listos para el uso y generalmente son de secado rápido.

No es recomendable utilizar productos tipo espuma de poliuretano, los cuales expanden y pueden dañar la estructura del plato.

Reparación de un plato o elemento polimérico

Contamos con un kit de reparación, el cual incluye instrucciones para la utilización del mismo.

Este Kit se utiliza en los casos en los que la superficie presenta algún daño como consecuencia de un uso indebido del mismo. Dicho kit cuenta con los siguientes componentes:

- Pintura
- Catalizador
- Masilla
- Acetona

Dependiendo del daño que pudiera tener el producto se utiliza según que producto , en los casos que solo afecta al color y no a la masa solo se utiliza pintura y catalizador , en el caso contrario se utilizarían todos los productos.

POR SEGURIDAD SE RECOMIENDA LA UTILIZACION DE GANTES Y MASCARILLA.

Condiciones de entrega

Todos nuestros productos son embalados individualmente en un embalaje de alta resistencia mediante el cual se asegura la recepción de los mismos sin ningún tipo de incidencia, siempre y cuando la manipulación sea la adecuada.

El producto cuenta con protecciones de corcho, una caja de cartón y film lo cual dotan al producto de una óptima protección.

La caja además del producto contiene los siguientes elementos:

- Instrucciones de montaje del producto.
- Certificado de garantía del producto.
- Los platos de ducha se suministran con rejilla de diseño fabricada en acero inoxidable AISI316, cortada en laser y pulida, las rejillas cuentan con un diseño personalizado la cual dota al producto de distinción.

Todos los platos de ducha son suministrados junto sifón de evacuación, esta válvula se envía en un bulto aparte debidamente identificado y embalado.

Todos los productos contienen un albarán que va situado en la cara del producto, dicho albarán detalla la referencia y modelo del producto el cual contiene la caja.

Manipulación

Nuestros productos al estar fabricados con resinas, adquieren propiedades de flexibilidad y una mala manipulación y almacenado del mismo puede hacer que este se tuerza o arquee, por eso indicamos como se deben manipular los mismos.

Condiciones Comerciales

Las condiciones detalladas a continuación son aplicables a todos los pedidos/contratos y por lo tanto se considera que son entendidas y aceptadas por el comprador al transmitir el pedido.

Vigencia: la tarifa entra en vigor el 01/04/2014, Habiaño SI, se reserva el derecho a la modificación de precios sin previo aviso, debido a variaciones del mercado.

Precios: Los precios están expresados sin Iva, y son precios recomendados de venta al publico.

Realización de pedidos: Todos los pedidos deben ser remitidos a nuestro Departamento Comercial o bien a nuestros agentes/Representantes, tratando de evitar la duplicidad en esta operación y por tanto el envío a ambos. Los pedidos serán aceptados en cualquier formato, aunque se recomienda utilizar la plantilla que aparece a continuación para asegurar una correcta definición del mismo; tal y como se ha explicado en nuestras CONDICIONES

GENERALES DE VENTA, sólo se aceptarán pedidos en soporte papel o en soporte electrónico, siempre que éste sea imprimible.

A la recepción del pedido nuestro Departamento Comercial introducirá el mismo en el sistema, enviando una confirmación de pedido si así lo desea el cliente.

ANULACIONES/MODIFICACIONES DE UN PEDIDO: No se admitirán anulaciones ni variaciones de los pedidos una vez que estos Hayan entrado en fabricación.

DEVOLUCIONES: Sólo se admitirán devoluciones de género cuando estas hayan sido comunicadas y aceptadas por parte de nuestro Departamento Comercial y siempre y cuando la mercancía se reciba embalada correctamente.

ARTÍCULOS ESPECIALES (NO ESTANDAR): Los artículos con medidas y/o características diferentes a las que se encuentran especificadas en esta tarifa, serán admitidos con reserva por parte de nuestro Departamento Comercial, el cual se encuentra a su disposición para realizar cualquier aclaración y duda que pudiera surgir.

TOLERANCIAS DIMENSIONALES: Debido a los materiales y utilizados y al proceso de fabricación utilizado para todos nuestros productos, estos podrán tener una tolerancia del +/- 1% con respecto a las dimensiones solicitadas.

TRANSPORTE: Los precios incluyen transporte salvo que el total neto sea inferior a 100€, en el caso que se cobran 12€ de portes.

PLAZO DE ENTREGA: Los materiales estándar tienen un plazo de entrega de 3-4 días laborables, en cualquier caso puede consultar a nuestro departamento comercial el plazo de entrega, no se reconocerá ninguna indemnización por cualquier retraso o demora en la entrega del producto.

Figura 1: Manipulación correcta



Figura 2: Mala manipulación



En el caso de que el plato se doble por una mala manipulación colocando este mismo en suelo plano con peso en la parte torcida, vuelve a su estado original.

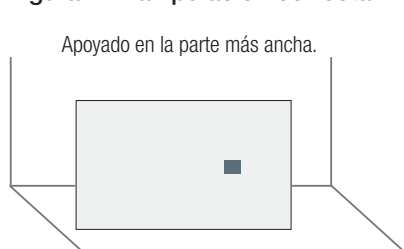
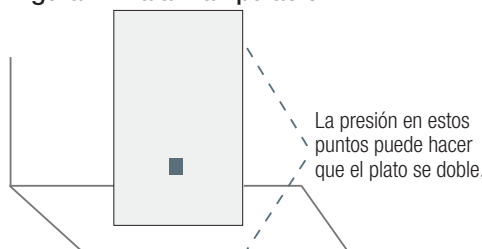

 **habibaño**

Tel: 96 676 78 66 / Fax: 96 535 20 29 - E-mail: verrochio@verrochio.com - www.verrochio.com

Camino de Irida, Sector SI-T6, km. 7
03190 PILAR DE LA HORADADA (Alicante) Spain